

ИНСТРУКЦИЯ ПО УСТАНОВКЕ открытого механизма для раздвижной двери

1

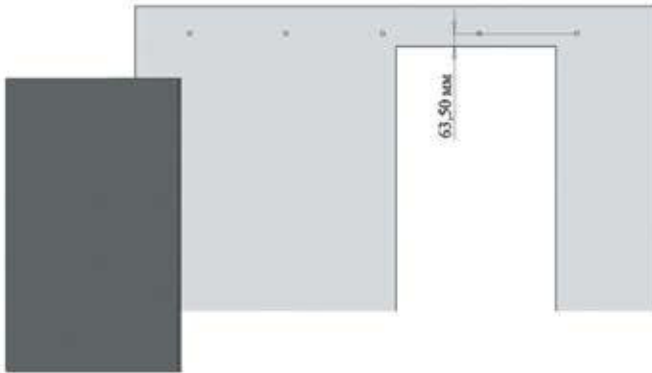

Произвести выбор полотна, исходя из размеров закрываемого проема и технологических зазоров

2

Разметить и просверлить отверстия в стене под установку направляющей штанги. Штанга крепится к стене 5 болтами. При монтаже необходимо использовать дюбели, рекомендованные для данного типа стены (бетона, гипсокартона и т. д.)



3

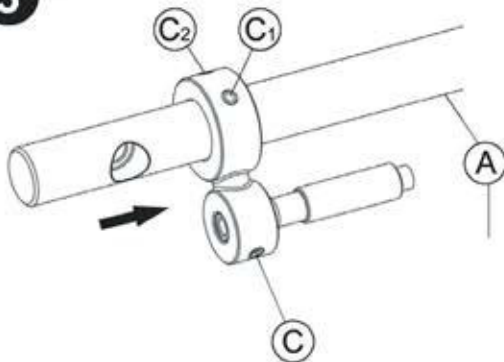

Надеть упоры на штангу А и зафиксировать винтами С1 и С2. Для смены стопора с правого на левый использовать винт С.

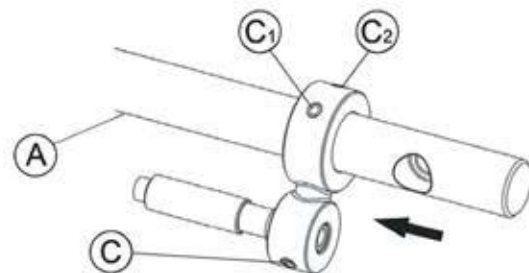

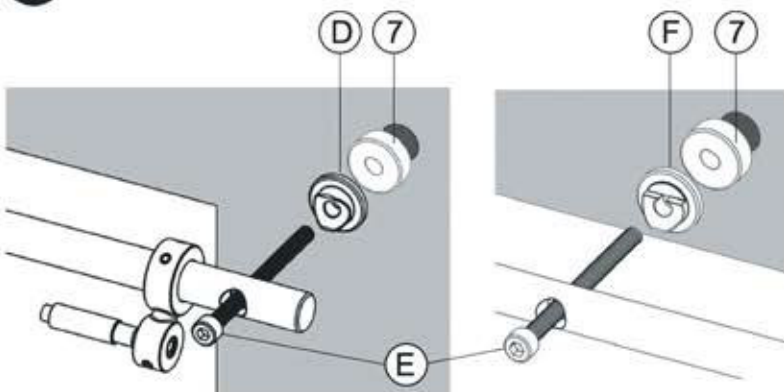

4

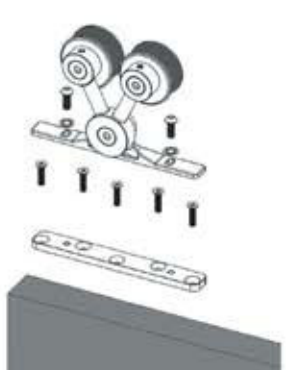
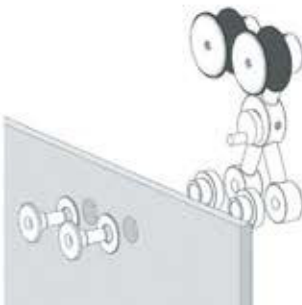
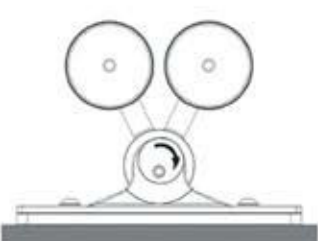
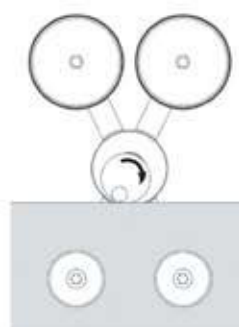
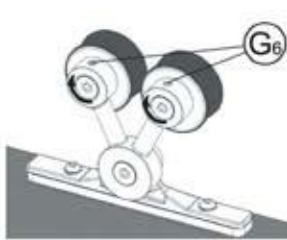
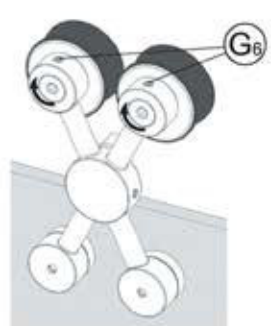

Прикрепить штангу к стене посредством винтов Е. Шайбы D ставятся по краям штанги а шайбы F ставятся в центре. При необходимости увеличить расстояние между дверью и стеной применяется шайба 7 (например при наличии плинтуса, который мешает движению полотна). Шайба приобретается отдельно.

ИНСТРУКЦИЯ ПО УСТАНОВКЕ
открытого механизма для раздвижной двери

- | | | | |
|---|---|---|---|
| 5 | <p>ДЕРЕВЯННОЕ ПОЛОТНО</p>  | <p>СТЕКЛЯННОЕ ПОЛОТНО</p>  | <p>Прикрепить каретку к полотну с помощью указанных винтов</p> |
| 6 | <p>ДЕРЕВЯННОЕ ПОЛОТНО</p>  | <p>СТЕКЛЯННОЕ ПОЛОТНО</p>  | <p>Перевести прижимной эксцентрик в нижнее положение</p> |
| 7 | <p>ДЕРЕВЯННОЕ ПОЛОТНО</p>  | <p>СТЕКЛЯННОЕ ПОЛОТНО</p>  | <p>Отпустить винты G6 и перевести эксцентрики в верхнее положение</p> |
| 8 | <p>ДЕРЕВЯННОЕ ПОЛОТНО</p>  | <p>СТЕКЛЯННОЕ ПОЛОТНО</p>  | <p>Повесить дверь на штангу</p> |

ИНСТРУКЦИЯ ПО УСТАНОВКЕ
открытого механизма для раздвижной двери

9

ДЕРЕВЯННОЕ ПОЛОТНО

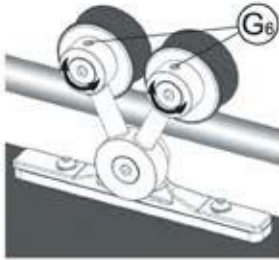

СТЕКЛЯННОЕ ПОЛОТНО

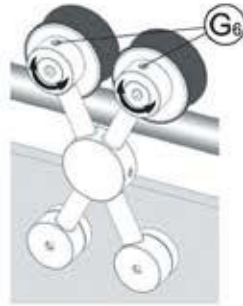

Отрегулировать зазоры и проследить, чтобы оба колеса каретки касались штанги.

10

ДЕРЕВЯННОЕ ПОЛОТНО

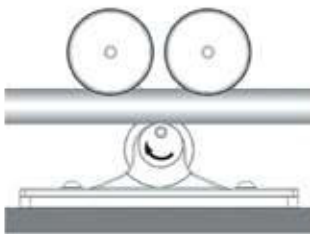

СТЕКЛЯННОЕ ПОЛОТНО

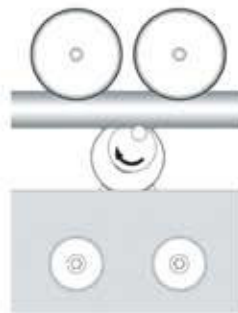

Повернуть прижимной эксцентрик в верхнее положение.

11

ДЕРЕВЯННОЕ ПОЛОТНО



СТЕКЛЯННОЕ ПОЛОТНО

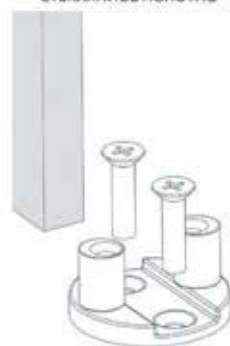

Установить нижнюю направляющую.

12

ДЕРЕВЯННОЕ ПОЛОТНО



СТЕКЛЯННОЕ ПОЛОТНО



Отрегулировать упоры так, чтобы дверь полностью закрывала проем.

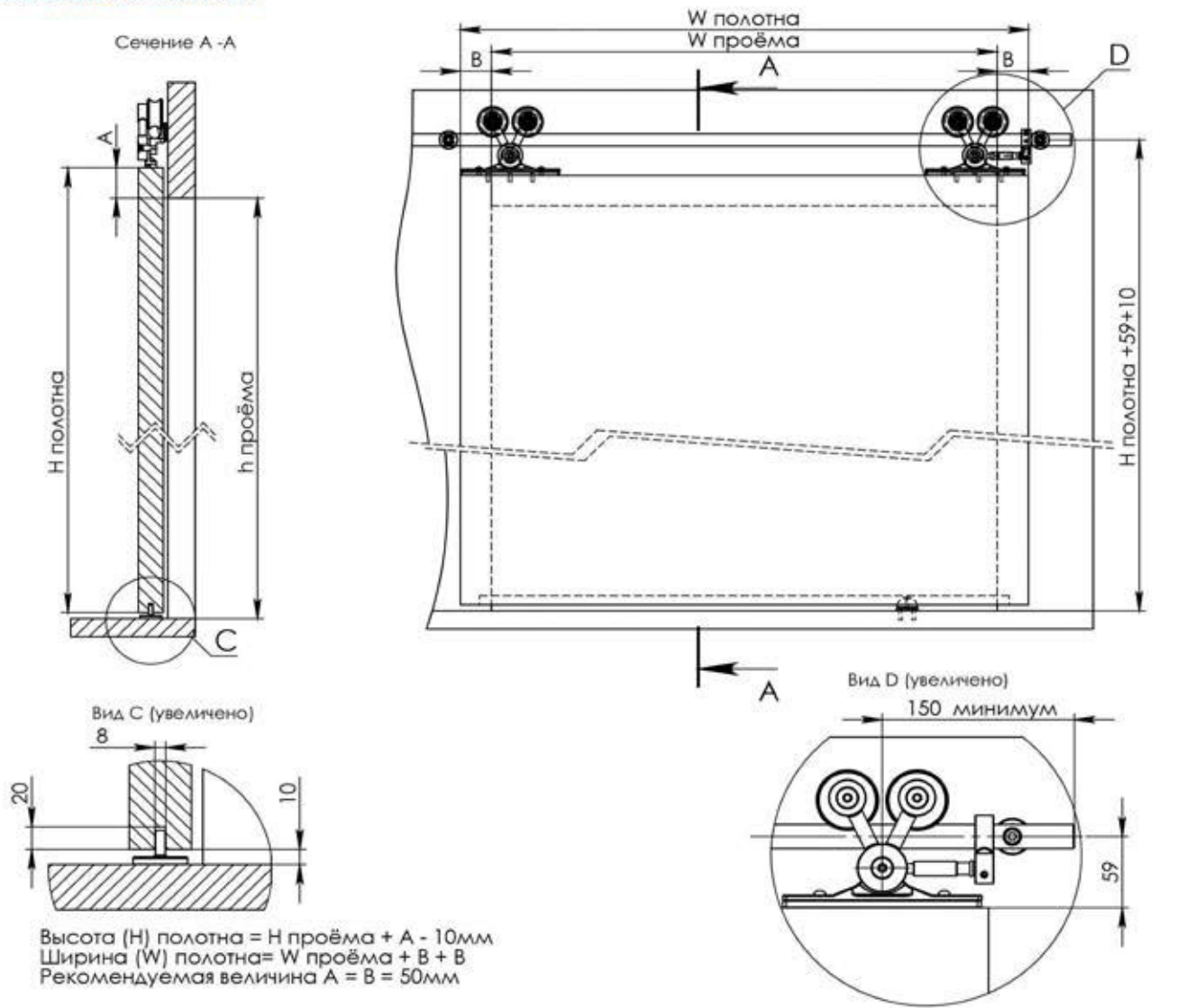

Направляющие

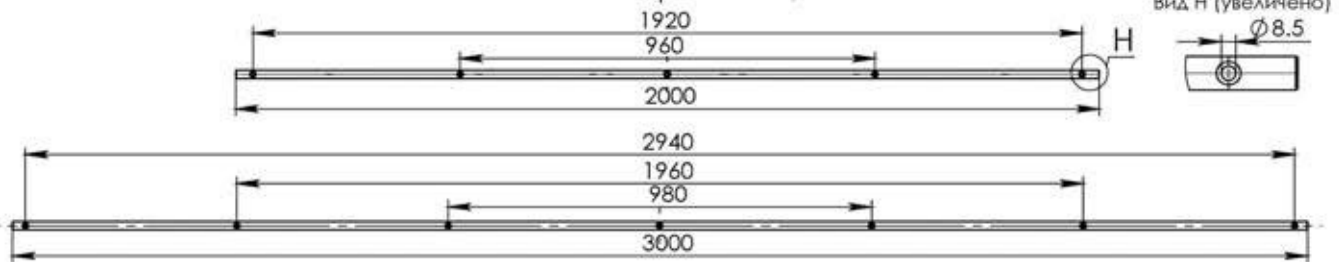

Полотно дверное

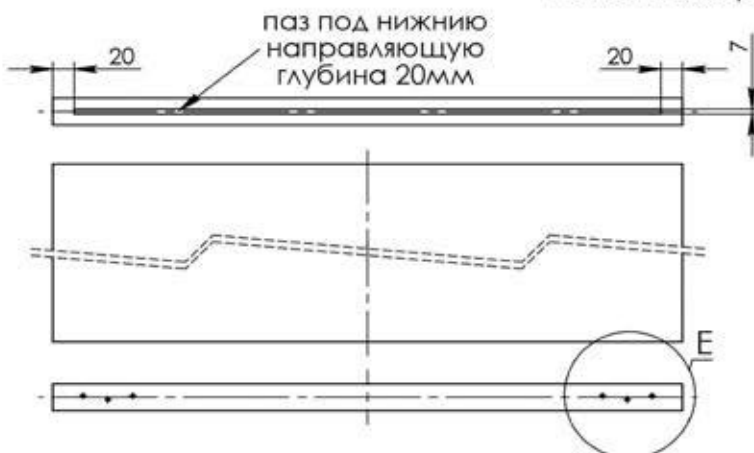

* расстояние от края полотна до края каретки
** При расстоянии от полотна до каретки 0,5мм